



MANUAL DE INSTALAÇÃO E DO USUÁRIO



LAVA-LOUÇA BERTD14

Da mesa de nosso presidente

Prezado novo proprietário de um produto Bertazzoni, nossa empresa traz para os lares de todo mundo aparelhos de cozinha lindos, de alto desempenho, que os ajudam a realizar seus sonhos.

Nós unimos a altíssima qualidade da mão de obra Italiana com a precisão técnica, a vanguarda em manufatura, gerando tranquilidade para nossos clientes.

Nossa marca eleva o preparo de alimentos a uma nova dimensão onde sabor, diversão, e estilo de vida - os valores de nossa terra – se juntam.

Construímos esta empresa com uma paixão sem igual e a dedicação do empresariado familiar.

Nossos pais nos deixaram o legado.

Nossos filhos o herdarão.

Está em nossas mentes, nossos corações, nossas almas.

Desde 1882, nosso nome está nos produtos que produzimos.

Temos orgulho – e ao mesmo tempo, humildade – de nosso legado. Esta empresa é a Bertazzoni.

Somos a Bertazzoni.

E juramos continuar a construir essa grande empresa para o futuro.

Paolo Bertazzoni
Presidente

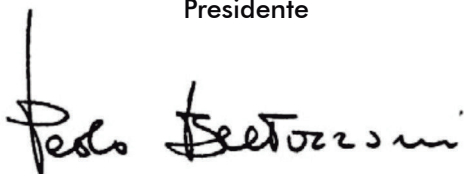
A handwritten signature in black ink that reads "Paolo Bertazzoni". The signature is written in a cursive, flowing style with a large initial 'P'.

ÍNDICE

INTRODUÇÃO	4
RESPONSABILIDADE DO FABRICANTE	4
PROTEÇÃO AMBIENTAL	5
EMBALAGENS DE PLÁSTICO	5
ETIQUETA DO APARELHO	5
SEGURANÇA	6
DICAS IMPORTANTES	7
INSTRUÇÕES DE ATERRAMENTO	8
APRESENTAÇÃO DO PRODUTO	9
INSTRUÇÕES TÉCNICAS DE INSTALAÇÃO	10
DIMENSÕES DO PRODUTO	11
INSTALAÇÃO E DIMENSIONAMENTO DE PAINÉIS DE REVESTIMENTO	11
AJUSTE DA TENSÃO DA MOLA DA PORTA	12
CONEXÃO HIDRÁULICA	13
CONEXÃO ELÉTRICA	16
PRÉ-REQUISITOS DA INSTALAÇÃO ELÉTRICA	17
UTILIZAÇÃO	17
OPERAÇÃO INICIAL DA LAVA-LOUÇAS	17
ANTES DE USAR O PRODUTO PELA PRIMEIRA VEZ	18
A - ENCHA O “DISPENSER” DE LÍQUIDO SECANTE	18
B - FUNÇÃO DO DETERGENTE	20
UTENSÍLIOS ADEQUADOS OU NÃO PARA SEREM LAVADOS EM LAVA-LOUÇAS	23
CUIDADOS ANTES E DEPOIS DE CARREGAR OS	

CESTOS DA LAVA-LOUÇAS	23
CESTO DE TALHERES	26
CARREGAMENTO DOS CESTOS DE ACORDO COM A NORMA EN50242	28
PAINEL DE CONTROLE	29
CICLOS DE LAVAGEM	31
OPERANDO A LAVA-LOUÇAS	32
ALTERANDO A PROGRAMAÇÃO	33
MANUTENÇÃO E LIMPEZA	35
MONTAGEM DO FILTRO	36
LIMPANDO O FILTRO	37
CUIDADOS COM A LAVA-LOUÇAS	37
LIMPANDO A PORTA DA SUA LAVA-LOUÇAS	37
LIMPANDO OS ESPARGIDORES	38
COMO MANTER SUA LAVA-LOUÇAS EM PERFEITO ESTADO	38
SOLUÇÃO DE PROBLEMAS	39
DADOS TÉCNICOS	44
DIAGRAMA ELÉTRICO	45
CERTIFICADO DE GARANTIA	46
ANOTAÇÕES	49

INTRODUÇÃO

LEIA ESTAS INSTRUÇÕES ATENTAMENTE ANTES DE INSTALAR E UTILIZAR O APARELHO.

O fabricante não deve ser responsabilizado por danos materiais ou danos pessoais resultantes da instalação incorreta ou uso inadequado do aparelho. O fabricante também não se responsabiliza por quaisquer imprecisões devidas a erros de impressão ou transcrição neste folheto.

A aparência das figuras aqui incluídas é apenas para orientação.

O fabricante reserva-se o direito de fazer modificações em seus produtos quando julgar necessário ou benéfico, porém as características essenciais de segurança e desempenho não devem ser afetadas.

ESTE APARELHO FOI CONCEBIDO PARA USO DOMÉSTICO NÃO PROFISIONAL.

Este manual do usuário é parte integrante do aparelho e, portanto, deve ser mantido em um local acessível ao usuário durante toda a vida útil do aparelho.

RESPONSABILIDADE DO FABRICANTE

O fabricante não será responsável por danos materiais ou ferimentos pessoais devido a:

- Uso do aparelho diferente do especificado;
- Não cumprimento das instruções do manual do usuário;
- Adulteração / modificações não autorizadas em qualquer parte do aparelho;
- Uso de peças sobressalentes não originais;
- Este aparelho destina-se a cozinhar alimentos em ambiente doméstico. Qualquer outro uso será considerado impróprio;
- O aparelho não foi projetado para operar com temporizadores externos ou sistemas de controle remoto.

AVISO: a marcação **CE** neste produto é uma declaração, sob responsabilidade total do fabricante, de que o produto cumpre todos os requisitos europeus de saúde, segurança e ambiente definidos na legislação que abrange este tipo de produto.

PROTEÇÃO AMBIENTAL



Pense no meio ambiente ao descartar a embalagem.

Este aparelho está marcado de acordo com a Diretiva Internacional sobre resíduos de equipamentos elétricos e eletrônicos.

Esta diretiva define os padrões para a coleta e reciclagem de resíduos de equipamentos elétricos e eletrônicos.

A embalagem deste aparelho é composta pelos elementos estritamente necessários para garantir uma proteção suficiente durante o transporte. Os materiais de embalagem são totalmente recicláveis, reduzindo assim o seu impacto ambiental. Ajude a proteger o meio ambiente levando em consideração as seguintes dicas:

- Separe os materiais de embalagem para reciclagem;
- Inutilize o aparelho antigo antes de levá-lo para o centro de coleta. Peça às autoridades locais competentes, detalhes sobre o centro de reciclagem mais próximo para onde você pode levar o aparelho antigo;
- Não descarte óleo usado no ralo. Guarde-o em um recipiente fechado e leve à central de reciclagem; se isso não for possível, descarte-o em resíduo misto (desta forma será descartado em instalação monitorada - embora não seja a melhor solução, pelo menos evita a contaminação dos sistemas de esgoto / água).

EMBALAGENS DE PLÁSTICO

Perigo de asfixia

- Não deixe a embalagem ou qualquer parte dela ao alcance de crianças.
- Não deixe as crianças brincarem com os sacos plásticos.

ETIQUETA DO APARELHO

A etiqueta do aparelho contém os dados técnicos, o número de série e a marca de aparelho. A etiqueta do aparelho está localizada na parte lateral da porta do aparelho e não deve ser removida em nenhum momento.

SEGURANÇA

A sua segurança e a de terceiros é muito importante.

ESTE MANUAL E SEU PRODUTO TÊM INFORMAÇÕES IMPORTANTES DE SEGURANÇA. LER ATENTAMENTE E GUARDAR PARA FUTURA REFERÊNCIA.



Este é o símbolo de alerta de segurança.

Alerta sobre situações que podem trazer ferimentos ou riscos à sua vida, ou a terceiros.

As mensagens de segurança que estarão no manual, virão após o símbolo



e a palavra “PERIGO” ou “ADVERTÊNCIA”.

Estas duas palavras significam:



PERIGO

Existe o risco de: perda de vida ou de ocorrência de danos graves ao utilizador se as instruções não forem seguidas imediatamente.



ADVERTÊNCIA

Existe o risco de: perda de vida ou de ocorrência de danos graves ao utilizador se as instruções não forem seguidas imediatamente.

Todas as mensagens de segurança mencionam qual é o risco em potencial, como reduzir as chances de ferimento e o que pode acontecer se as instruções não forem seguidas.



ADVERTÊNCIA



Risco de Choque Elétrico!

Desligue o disjuntor antes de efetuar qualquer manutenção no produto.

Recoloque todos os componentes antes de ligar o produto.

Não remova o pino de conexão terra.

Ligue a uma tomada tripolar aterrada.

Não use adaptadores, benjamins ou T's.

Não use extensões.

Não seguir estas instruções pode trazer risco de morte, incêndio ou choque elétrico.

DICAS IMPORTANTES

AVISO: Ao instalar e usar a Lava Louças, tomar precauções básicas, como:

- A primeira instalação da sua Lava Louças deve ser feita por um técnico treinado e certificado pela Fabricante.
- Para a instalação da Lava Louças, siga as instruções contidas neste manual e todos os códigos e leis locais e nacionais de instalações elétricas e hidráulicas.
- Este aparelho não se destina à utilização por pessoas (inclusive crianças) com capacidades físicas, sensoriais ou mentais reduzidas, ou por pessoas com falta de experiência e conhecimento, a menos que tenham recebido instruções referentes à utilização do aparelho ou estejam sob a supervisão de uma pessoa responsável pela sua segurança.
- Recomenda-se que as crianças sejam vigiadas para assegurar que elas não estejam brincando com o aparelho.
- Nunca altere ou use o cabo de força de maneira diferente da recomendada, para não provocar choque elétrico, incêndio ou danos à sua Lava Louças.
- Se o cordão de força estiver danificado, deve ser substituído pela Rede de Serviços da Fabricante.
- Não toque em peças em movimento.
- Leia todas as instruções antes de usar a Lava Louças.
- Ao fazer o carregamento para lavagem:

01. Acomode itens afiados de forma que não seja provável que danifiquem a vedação da porta.

02. Facas e outros utensílios pontiagudos devem ser colocados no cesto com suas pontas para baixo ou numa posição horizontal.

- Use somente sabão e líquido secante recomendados para uso em Lava Louças e mantenha-os fora do alcance de crianças.;
- Não lavar itens plásticos, a menos que estejam identificados como “seguros para Lava Louças” ou expressão equivalente. No caso de artigos plásticos sem essa marca, verificar as recomendações da fabricante.
- Esta Lava Louças é destinada exclusivamente a uso doméstico.
- Não toque no elemento de aquecimento (resistência) durante ou logo após o uso.
- Não opere a Lava Louças sem que todos os painéis de fechamento estejam instalados.
- Não mexa indevidamente nos controles.
- Não sente ou fique de pé sobre a porta, tampa ou cestos para pratos da Lava Louças.
- Em certas condições, pode ser produzido gás hidrogênio em um sistema de água quente que não tenha sido usado durante duas semanas ou mais. **O GÁS HIDROGÊNIO É EXPLOSIVO.**

- Se o sistema de água quente não tiver sido usado durante um certo período, é necessário, antes de usar a Lava Louças, abrir todas as torneiras de água

quente e deixar que a água esorra de todas elas durante vários minutos. Isto liberará qualquer gás hidrogênio acumulado. Como o gás é inflamável, não fume nem use chama descoberta durante esse tempo.

- Remova a porta ou a tampa de acesso ao compartimento de lavagem ao retirar de serviço uma Lava Louças antiga ou descartá-la.

INSTRUÇÕES DE ATERRAMENTO

A Lava Louças deve ser aterrada. Na eventualidade de defeito ou quebra, o aterramento reduz o risco de choque elétrico, oferecendo um caminho de menor resistência para a corrente elétrica. A Lava Louças é equipada com um cordão de alimentação, que possui plugue e condutor próprios para aterramento.

O plugue deve ser ligado em uma tomada apropriada, que esteja instalada e aterrada de acordo com normas da ABNT, NBR 5410 - Seção Aterramento. O cordão de alimentação deve estar de acordo com o novo padrão NBR 14136. Se necessário, consulte um electricista especializado de sua confiança.

AVISO: Uma conexão incorreta do condutor de aterramento do equipamento pode resultar em risco de choque elétrico. Em caso de dúvidas quanto ao aterramento adequado da Lava Louças, verificar com um electricista qualificado ou um representante de Assistência Técnica Credenciada Brastemp. Não modifique o plugue fornecido com a mesma, nem faça uso de adaptadores. Se o plugue não servir na tomada, instale uma tomada adequada ao plugue da Lava Louças.

APRESENTAÇÃO DO PRODUTO

Imagem meramente ilustrativa

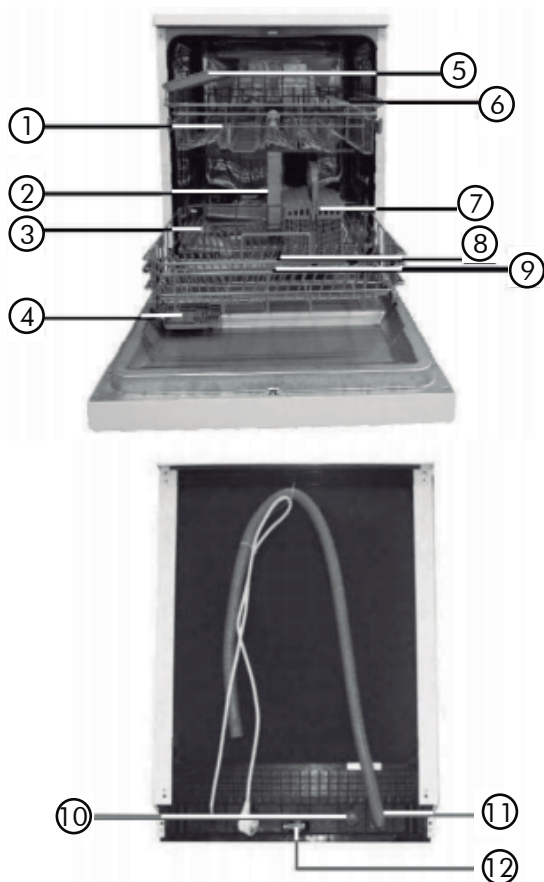

- | | |
|-----------------------------------|---------------------------|
| 1. Cesto superior | 8. Espargidor |
| 2. Duto interno de água | 9. Conjunto de filtros |
| 3. Cesto inferior | 10. Entrada de água |
| 4. Dispenser | 11. Dreno |
| 5. Prateleira para garfos e facas | 12. Pé nivelador traseiro |
| 6. Prateleiras para xícaras | |
| 7. Cesto para talheres | |

- Lâmpada LED indicadora de funcionamento da lava-louças.
- Na cor laranja, localizada na parte inferior da lava-louças, aponta para o piso, indicando a operação do aparelho, sem que haja necessidade da lava-louças ser aberta.

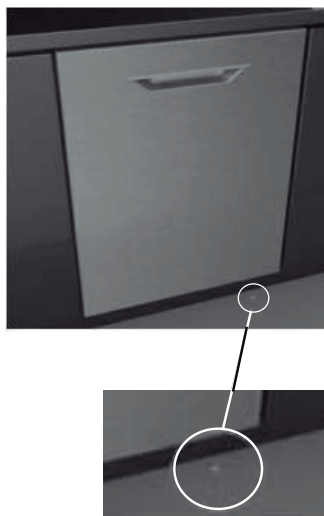

INSTRUÇÕES TÉCNICAS DE INSTALAÇÃO

Coloque a máquina no local desejado. Esse local deverá estar próximo de uma tomada elétrica e também dos pontos de acesso de água e de drenagem da lava-louças. O fundo da lava-louças deverá encostar na parede atrás do móvel e, suas laterais, próximas de paredes ou laterais de móveis. A lava-louças é equipada com mangueiras para entrada de água e para dreno que podem ser posicionadas tanto para o lado esquerdo quanto para o lado direito da máquina para facilitar sua instalação.

Por favor, leia cuidadosamente estas instruções de instalação, principalmente no que se refere a:

- Desenhos das dimensões dos móveis de cozinha e da posição de instalação da lava-louças.
- Todas as preparações devem ser feitas ANTES de posicionar a lava-louças em seu local de instalação.
- Escolha um local próximo à pia para facilitar a instalação das mangueiras de entrada de água e de drenagem.
- Se a lava-louças for instalada num canto do móvel de cozinha, deixe um espaço (mostrado na figura 2) para a abertura da porta.

DIMENSÕES DO PRODUTO

1	Altura	815 mm
2	Largura	598 mm
3	Prof (porta fechada)	550 mm
4	Prof (porta aberta)	1.150 mm
Pressão da água		0,04-1,0MPa 4 - 102mca
Tensão de alimentação		220V-60Hz
Capacidade		14 serviços



FIGURA 1

O espaçamento entre o topo do gabinete da lava-louças e o tampo de sua cozinha deverá ser de no mínimo 5mm para permitir um correto fechamento da porta do produto.

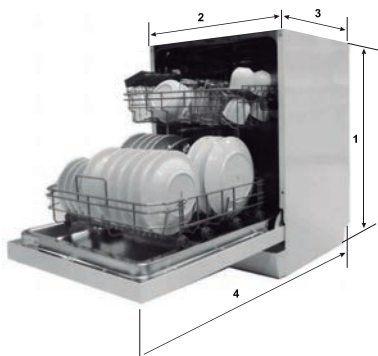

FIGURA 2

Espaço (vão) mínimo para a abertura da porta da lava-louças em relação a um móvel de cozinha.

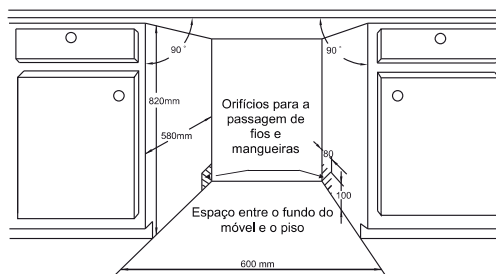
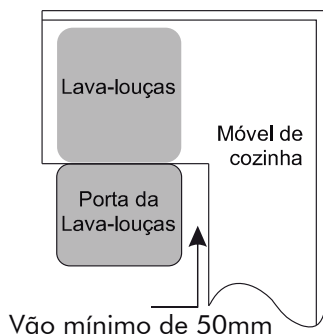

INSTALAÇÃO E DIMENSIONAMENTO DE PAINÉIS DE REVESTIMENTO

1. O painel de madeira deve ser instalado conforme a Figura 3.

FIGURA 3

O painel de revestimento deverá possuir as dimensões mostradas na ilustração ao lado.

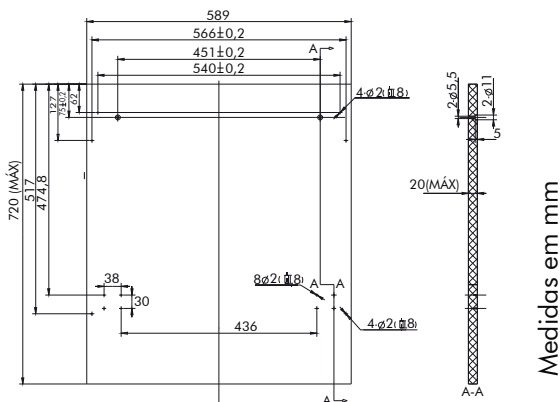

2. Instale o gancho no painel de revestimento e coloque o gancho no nicho existente na parte externa da porta da lava-louças (veja a figura 4A). Depois de colocar o painel de revestimento em sua posição correta, fixe-o na parte externa da porta da lava-louças usando parafusos e porcas (veja figura 4B).

FIGURA 4A

Instalação do painel de revestimento



FIGURA 4B

Instalação do painel de revestimento

- Retire os 4 parafusos curtos.
- Coloque os 4 parafusos longos.

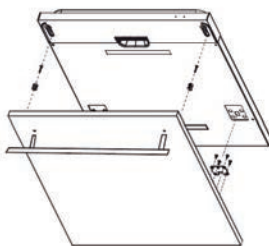
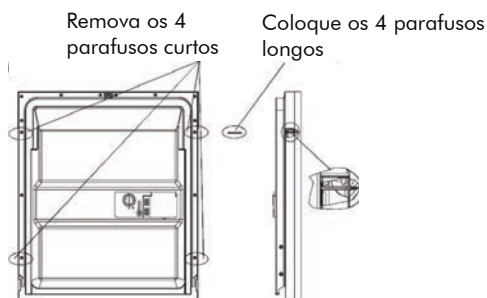

AJUSTE DA TENSÃO DA MOLDA DA PORTA

A tensão da mola da porta é pré-ajustada de fábrica. No entanto, se um painel decorativo externo for instalado sobre a porta, o peso da porta será alterado e uma tensão terá que ser ajustada. Gire o parafuso de ajuste para tensionar ou flexionar o cabo de aço do tensionador (veja a figura 5).

A tensão da porta está correta quando a porta permanece na posição horizon-

tal enquanto totalmente aberta e levanta até próximo da posição de fechamento após um leve toque de dedo para cima, lembre-se que o ajuste da tensão da mola deve ser feito nos dois lados da porta.



FIGURA 5

Mostra o ajuste da tensão da mola da portado lado direito. Repita a operação do lado esquerdo.

CONEXÃO HIDRÁULICA

A CONEXÃO PARA (ENTRADA DE) ÁGUA FRIA

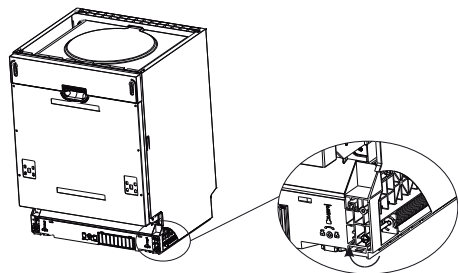
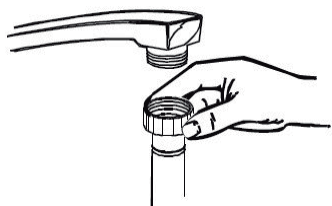

Conecte sua rede de água fria ao conector de $\frac{3}{4}$ " (polegadas) instalado com a mangueira de água fornecida junto com sua lava-louça, assegurando-se que esteja bem apertada, firme e sem vazamentos.

Se sua instalação de água for nova ou se não tiver sido utilizada por um período longo de tempo, deixe a água escorrer livremente por algum tempo para eliminar quaisquer resíduos porventura existentes. Essa precaução é necessária pois, muitas vezes, resíduos existentes nos canos acabam por bloquear parcialmente a entrada de água em lava-louças, impedindo o seu perfeito funcionamento e, até mesmo, causando danos à máquina. Permanece na posição horizontal enquanto totalmente aberta e levanta até próximo da posição de fechamento após um leve toque de dedo para cima, lembre-se que o ajuste da tensão da mola deve ser feito nos dois lados da porta.

A CONEXÃO PARA DRENO (SAÍDA) DE ÁGUA

Insira a mangueira de dreno de água numa tubulação de dreno com, no mínimo, um diâmetro de 40mm, ou deixe-a correr livremente numa pia ou tanque, tendo o cuidado de evitar que seja amassada. O ponto mais alto dessa mangueira de dreno não pode exceder a 1000mm (1 metro).



POR FAVOR, INSTALE A MANGEIRA DO DRENO SOMENTE NUMA DAS OPÇÕES, "A" OU "B", INDICADAS ABAIXO.

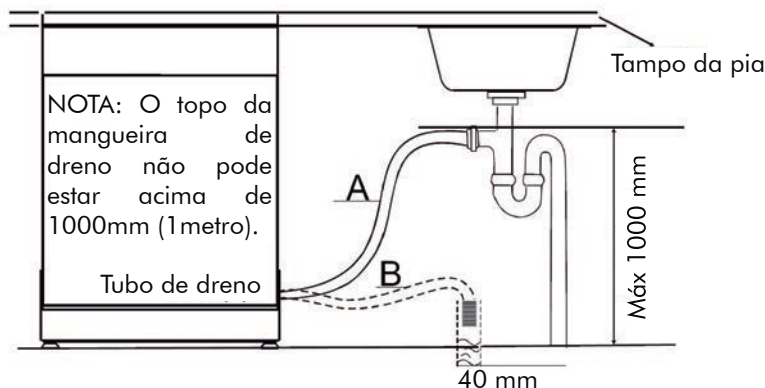

COMO DRENAR O EXCESSO DE ÁGUA DA MANGUEIRA DO DRENO

Se a mangueira do dreno for instalada na tubulação de drenagem da pia acima de 1000mm, o excesso de água não sairá automaticamente da mangueira do dreno e será necessário fazer-se manualmente a operação de dreno utilizando-se algum tipo de recipiente que possa conter esse excesso de água.

COMO DRENAR O EXCESSO DE ÁGUA DA MANGUEIRA DO DRENO

Na conexão da mangueira do dreno verifique que a mesma esteja correta e firmemente apertada para evitar-se vazamentos. Assegure-se que a mangueira do dreno não esteja amassada ou perfurada.

EXTENSÃO NA MANGUEIRA DO DRENO

Se você necessitar usar uma extensão na mangueira do dreno, verifique que a extensão usada tenha as mesmas características (diâmetro, espessura e material) da mangueira de saída original. A extensão não deve ter mais do que 4m pois de outra maneira a qualidade de lavagem da lava-louças poderá ser afetada.

CONEXÃO USANDO-SE UM SIFÃO

A conexão de descarga não pode estar acima de 1000mm (altura máxima) medida a partir do piso. Nesse tipo de instalação, a mangueira também tem que ser fixada e apertada.

Passos seguintes na instalação de sua lava-louças

IMPORTANTE: Em todas as lava-louças acompanha embalagem contendo instruções e itens de fixação essenciais para uma instalação típica de lava-lou-

ças de embutir.

1. Instale o painel decorativo na porta da lava-louças mostrado na Fig 7-1 utilizando as abraçadeiras inclusas. Maiores detalhes nas figuras 4, 4A e 4B. Consulte o gabarito para posicionar corretamente as abraçadeiras.
2. Ajuste a tensão das molas da porta utilizando uma chave Allen girando-a no sentido horário para tensionar mais as molas do lado direito e esquerdo da lava-louças. Caso esse tensionamento não seja corretamente feito, poderão haver danos em seu produto (Fig. 7-2). Maior detalhamento na Fig 5.
3. Conecte a mangueira de entrada de água no ponto de fornecimento de água.
4. Conecte a mangueira de dreno. (Veja a figura 6).
5. Conecte o cabo de alimentação elétrica.
6. Coloque a fita adesiva anti condensação na parte de baixo do tampo de cozinha, tendo o cuidado de que a fita esteja colocado exatamente na borda do tampo de cozinha. (Fig. 7-3)
7. Coloque a lava-louças em sua posição definitiva.
8. Nivele a lava-louças. Os pés niveladores traseiros do produto (Fig. 7-4) podem ser ajustados a partir da parte frontal do produto girando-se o parafuso Allen situado no meio da base do produto (ver Fig. 7-5) utilizando-se de uma chave Allen. Para ajustar os niveladores frontais, utilize uma chave de fenda padrão, girando os pés niveladores frontais até que o produto esteja perfeitamente nivelado. (Fig. 7-6)
9. A lava-louças deve ser ancorada no seu nicho de instalação. Existem duas maneiras de se fazer isso:
 - a) Tampo de cozinha de madeira com revestimento melamínico. Coloque o gancho de ancoragem na lateral da lava-louças e fixe-o no tampo utilizando parafusos para madeira. (Fig. 7)
 - b) Tampo de mármore ou granito. Fixe a lateral com parafusos. (Fig. 7-8)

FIGURA 7

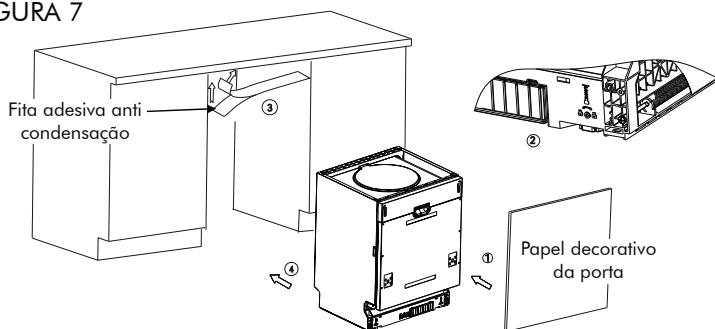

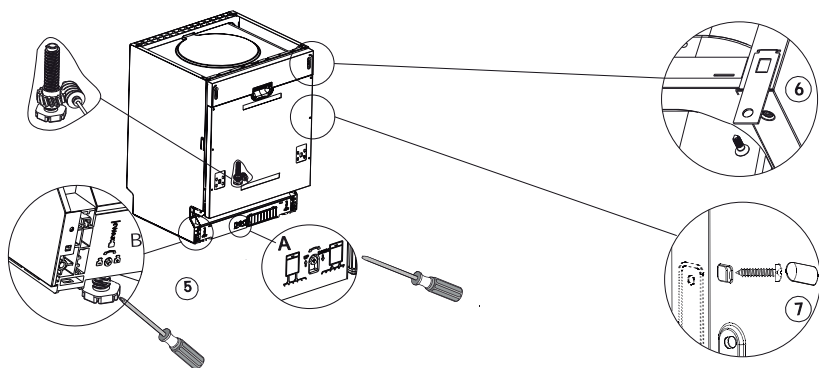

Para um fácil deslizamento das prateleiras e uma lavagem perfeita de louças e utensílios , a lava-louças deve estar corretamente nivelada:

1. Coloque um nível de bolha de ar na porta e nas guias dentro da lava-louças para verificar o correto nivelamento do produto. (figura 8)
2. Nivele corretamente a lava-louças ajustando individualmente os 3 pés-niveladores.
3. Ao nivelar a lava-louças, por favor, cuide para não deixar o produto tombar.

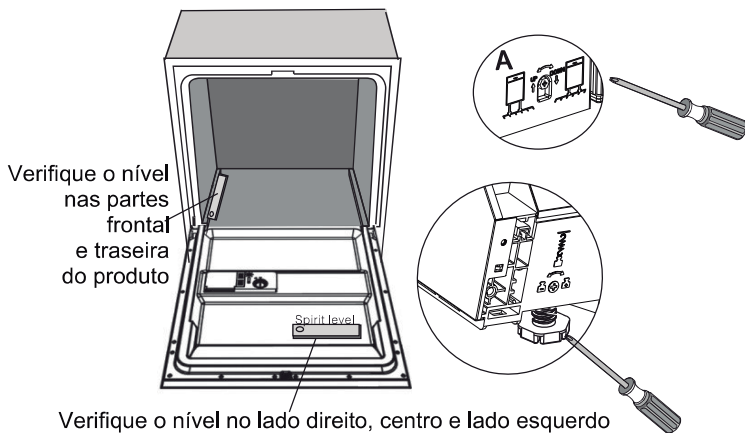

CONEXÃO ELÉTRICA

AVISO!

Para sua segurança pessoal:

- NUNCA USE UM FIO DE EXTENSÃO OU UM ADAPTADOR ELÉTRICO.
- EM NENHUMA CIRCUNSTÂNCIA CORTE OU REMOVA A CONEXÃO TERRA DO PLUGUE ELÉTRICO, NEM TENTE CONECTAR A LAVA-LOUÇAS A UMA TOMADA SEM ATERRAMENTO.

PRÉ-REQUISITOS DA INSTALAÇÃO ELÉTRICA

Por favor, verifique os dados da placa da etiqueta de identificação do produto e conecte sua lava-louças numa tomada elétrica apropriada. A utilização de um disjuntor de 15A é recomendada. Utilize um circuito elétrico independente para a lava-louças.

AVISO!

Assegure-se que a instalação elétrica de sua residência seja corretamente aterrada antes de iniciar a instalação da lava-louças.

A CONEXÃO ELÉTRICA

Assegure-se que a tensão de sua instalação elétrica corresponde aos dados referidos na etiqueta de identificação do produto. Instale o plugue da máquina somente numa tomada elétrica que seja adequadamente aterrada. Se a tomada elétrica disponível não permitir a conexão do plugue da máquina, substitua a tomada.

Nunca use adaptadores pois os mesmos poderão sobreaquecer-se e causar danos e até mesmo incêndios.

UTILIZAÇÃO

OPERAÇÃO INICIAL DA LAVA-LOUÇAS

Os seguintes pontos devem ser verificados antes de iniciar-se a lava-louças pela primeira vez:

1. Se a lava-louças está nivelada.
2. Se a lava-louças está conectada à rede hidráulica e se válvula de entrada de água está aberta.
3. Se não existe nenhum vazamento nas mangueiras.
4. Se o cabo e o plugue elétrico estão conectados à rede elétrica.
5. Se a rede elétrica da residência está normal.
6. Se as mangueiras de entrada de água e do dreno estão fixas e apertadas.
7. Se o Manual de Instruções e todo o material de embalagem foi retirado do interior da lava-louças.

AVISO!

Depois de concluída a instalação, mantenha este manual em lugar seguro e de fácil acesso.

O conteúdo deste manual será sempre de muita utilidade para você e para futuros usuários desta lava-louças.

ANTES DE USAR O PRODUTO PELA PRIMEIRA VEZ

- Encher o “dispenser” de líquido secante;
- Encher o “dispenser” com detergente.

A - ENCHA O “DISPENSER” DE LÍQUIDO SECANTE

DISPENSER DE LÍQUIDO SECANTE

O líquido secante é liberado durante o enxágue final para prevenir que a água forme gotículas em seus utensílios formando faixas e manchas. O secante também melhora a secagem permitindo que a água escorra melhor de panelas, talheres e pratos. Sua lava-louças foi projetada para usar esses líquidos secantes de enxágue. Seu “dispenser” está localizado no interior da porta próximo ao “dispenser” de detergente. Para enchê-lo, abra sua tampa e coloque o líquido secante no interior do seu “dispenser” até o indicador de nível mostre-se totalmente escuro. O “dispenser” de líquido secante tem uma capacidade aproximada de 110ml.

A FUNÇÃO DO LÍQUIDO SECANTE DE ENXÁGUE

O líquido secante de enxágue é adicionado automaticamente durante o último enxágue, assegurando que esse enxágue seja feito perfeitamente, sem manchas ou gotículas de água.

AVISO!

- Utilize somente boas marcas de líquido secante. Nunca utilize outras substâncias químicas, como detergentes de louça comuns, por exemplo, pois os mesmos poderão causar danos à sua lava-louças.

QUANDO REPOR O LÍQUIDO SECANTE NO “DISPENSER”

Adicionalmente à luz-testemunha do nível de líquido secante no painel de controle, você também pode estimar a quantidade de líquido secante a ser reposta a partir da cor do visualizador óptico de nível “C” localizado próximo à tampa do “dispenser”. Quando o “dispenser” estiver totalmente cheio, o indicador se mostrará totalmente escuro. Com o nível do líquido secante baixando dia-a-dia com a utilização da lava-louças, o tamanho do indicador escuro também diminuirá também. Não deixe que o nível de líquido secante no “dispenser” situe-se abaixo de $\frac{1}{4}$ da capacidade.

“C” (Visor Óptico do Nível de Secante)



Com o nível de líquido secante baixando devido às operações diárias de sua lava-louças, o tamanho do ponto escuro do visualizador ótico também diminuirá, como mostrado abaixo:

- Totalmente cheio
- ◎ ¾ cheio
- ◐ ½ cheio
- ◑ ¼ cheio
- Totalmente vazio



- Para abrir o “dispenser”, gire a tampa para a esquerda até a marcação/seta “open” (aberto). Em seguida, levante-a.
- Despeje o líquido secante no “dispenser” tendo o cuidado de não transpor-tá-lo.
- Recoloque a tampa, inserindo-a com a marcação/seta indicativa de “open” e girando a tampa para a direita até a seta indicativa de “closed” (fechada).

AVISO!

Por favor, limpe com um pano absorvente quaisquer resíduos de líquido secante que tenha sifo derramado durante o processo de reposição no “dispenser” para evitar-se a formação excessiva de espuma na próxima lavagem. Não esqueça de fechar a tampa do “dispenser” antes de fechar a porta de sua lava-louças.

AJUSTANDO O “DISPENSER” DE LÍQUIDO SECANTE DE ENXÁGUE

O “dispenser” de líquido secante de enxágue tem 6 ajustes. Sempre comece com o “dispenser” selecionado na posição “4”. Se houverem manchas e/ou os utensílios não apresentarem-se totalmente secos, aumente a quantidade de secante de enxágue distribuído removendo a tampa do “dispenser” e girando o seletor para a posição “5”. Se, nessa posição, os utensílios ainda apresentarem manchas e/ou uma secagem imperfeita, ajuste o seletor para posições acima até que seus utensílios não mostrem mais nenhuma mancha. A fabricante recomenda o ajuste .

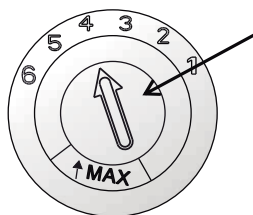

Seletor de ajustes do líquido secante de enxágue

AVISO!

Limpe com um pano absorvente quaisquer resíduos de líquido secante que tenham sido derramados durante o processo de reposição no “dispenser” para evitar-se a formação excessiva de espuma na próxima lavagem. Não esqueça de repor a tampa do “dispenser” antes de fechar a porta de sua lava-louças.

B - FUNÇÃO DO DETERGENTE

Os detergentes junto com seus componetes químicos são necessários para remover-se a sujeira de utensílios e eliminá-la da lava-louças. A maioria dos detergentes para lava-louças à venda no mercado são adequados para isso.

AVISO!

Uso adequado do detergente

- Use somente detergentes específicos para lava-louças domésticas. Mantenha-o em lugar seco e arejado.
- Não coloque o detergente em pó no “dispenser” da máquina até que você esteja pronto para dar início a operação de lavagem.

DETERGENTES

Existem 3 tipos de detergentes:

- Com fosfato e cloro.
- Com fosfato e sem cloro.
- Sem fosfato e sem cloro.

De maneira geral, detergentes lançados mais recentemente no mercado não contém fosfato. Detergentes sem cloro, clareiam só um pouco, assim manchas mais fortes e de cor mais forte em pratos e utensílios não serão completamente removidas. Nesse caso, por favor, escolha um programa de lavagem que tenha temperatura mais alta.

DETERGENTES CONCENTRADOS

Baseados em sua composição química, detergentes se dividem em dois tipos básicos:

- Convencionais, detergentes alcalinos com componetes corrosivos.
- Concentrados, com enzimas naturais e de baixa alcalinidade.

DETERGENTES EM TABLETES

Detergentes em tabletes de diferentes marcas dissolvem-se em diferentes velocidades. Assim, alguns detergentes em tabletes não se dissolvem completamente e acabam não desenvolvendo totalmente sua capacidade de limpeza quando utilizados durante programas de lavagem de duração mais longa afim de garantir a completa eliminação de todos os resíduos do detergentes ao final do ciclo de lavagem selecionado.

○ “DISPENSER” DE DETERGENTE:

O nível do “dispenser” deve ser completado antes de começar-se um novo ciclo de lavagem de acordo com as instruções providenciadas na tabela de ciclos de lavagem. Sua lava-louças gasta menos detergente e líquido secante de enxágue do que lava-louças convencionais. De maneira geral, somente uma colher de sopa de detergente é necessária para a lavagem de uma carga normal de utensílios, pratos e talheres. Itens mais sujos, como crostas ou com sujeira mais entranhada irão requerer mais detergente. Sempre adicione o detergente antes de colocar a lava-louças em funcionamento pois, de outra maneira, o detergente poderá ficar úmido, formando pequenos blocos que não irão se dissolver de maneira adequada.

QUANTIDADE DE DETERGENTE A USAR:



AVISO!

- Se a tampa estiver fechada: empurre a tranca para abertura. A tampa se abrirá automaticamente.
- Sempre adicione o detergente antes de iniciar cada novo ciclo de lavagem.
- Use somente marcas de sua confiança de líquido secante de enxágue.

PERIGO!

Detergente de lava-louças é um produto corrosivo. Mantenha-o longe do alcance de crianças.

COLOCAÇÃO DO DETERGENTE:

- Encha o “dispenser” com detergentes.
- Como no desenho à baixo, as instruções indicam os níveis de detergentes a serem utilizados.

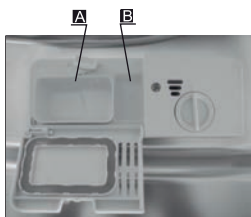

A. Receptáculo do detergente do ciclo de lavagem principal.

B. Receptáculo do detergente do ciclo de pré-lavagem.

Por favor, observe as quantidades de detergente recomendadas pela fabricante indicadas na embalagem do produto.

- Feche o “dispenser” apertando sua tampa até que a mesma esteja trancada. Se os pratos, talheres ou utensílios estiverem muito sujos, coloque uma quantidade adicional de detergente no receptáculo de pré-lavagem (B). Esse detergente a mais atuará na lavagem durante o ciclo de pré-lavagem.

AVISO!

- Você encontrará informações adicionais sobre as quantidades de detergente para cada um dos programas de lavagem no tópico deste manual “Tabela com ciclos de lavagem”.
- Por favor, tenha em conta que diferentes graus de sujeira de pratos, talheres e utensílios aliados a qualidade de água não uniformes no país, poderão acarretar diferenças nas quantidades necessárias de detergentes.
- Sempre observe a quantidade recomendada na embalagem pelos fabricantes de detergentes.

CARREGANDO OS CESTOS DA LAVA-LOUÇAS

RECOMENDAÇÕES

- Considere sempre comprar utensílios que sejam aprovados para uso em lava-louças.
- Use detergentes suaves. Se necessário, busque informações adicionais das fabricantes de detergentes.
- Para itens que sejam delicados, selecione um programa com uma temperatura tão baixa quanto possível.
- Para prevenir danos e ferimento, não remova copos, talheres e pratos da lava-louças logo após o término do ciclo. Espere pelo menos 15 minutos antes de fazer isso, permitindo que esses utensílios esfriem naturalmente antes de serem retirados.

UTENSÍLIOS ADEQUADOS OU NÃO PARA SEREM LAVADOS EM LAVA-LOUÇAS

TOTALMENTE INADEQUADOS:

- Talheres com cabos em madeira, louça ou madrepérola;
- Itens plásticos que não sejam resistentes ao calor;
- Talheres muito usados com partes coladas;
- Talheres ou louças com partes coladas;
- Utensílios em cobre ou estanho;
- Copos de cristal (devido à alta temperatura);
- Utensílios de aço sujeitos à oxidação;
- Pratos ou talheres de madeira ou bambu;
- Utensílios fabricados com fibras sintéticas.

ADEQUADOS LIMITADAMENTE:

- Alguns tipos de utensílios de vidro podem começar a mostrar-se opacos e sem brilho após um certo número de lavagens;
- Peças ou partes de peças feitos em alumínio ou prata tem uma tendência de descoloração depois de utilizados em lava-louças;
- Partes esmaltadas ou pintadas podem desbotar se lavados frequentemente na lava-louças.

CUIDADOS ANTES E DEPOIS DE CARREGAR OS CESTOS DA LAVA-LOUÇAS

(Para uma melhor performance de sua lava-louças, por favor, queira seguir as seguintes instruções, notando que algumas características e a aparência de cestos aramados e de cestos de talheres podem ser ligeiramente diferentes do seu modelo de lava-louças).

Raspe e elimine toda e qualquer grande quantidade de restos de comida, principalmente, de restos encrustados em painéis.

Não é necessário enxaguar essa louça embaixo de água corrente.

Coloque os utensílios, pratos e talheres da seguinte maneira:

1. Itens como xícaras, copos, potes/painéis devem ser colocados com a boca para baixo.
2. Itens curvos ou aqueles que tenham fendas/orifícios devem ser colocados de forma que a água possa escorrer.
3. Todos os utensílios devem ser empilhados de forma segura de forma que não caiam.
4. Todos os utensílios devem ser colocados de forma que os espargidores possam girar livremente durante a lavagem.

AVISO!

Itens muito pequenos não devem ser lavados na lava-louças pois podem cair dos cestos.

- Carregue itens ociosos como xícaras, copos, panelas, etc. com suas bocas voltadas para baixo de maneira que água não fique depositada em seu interior.
- Pratos e talheres não devem ficar voltados um contra o outro e nem cobrindo um ao outro.
- Para evitar danos a vidros, evite que eles fiquem em contato ao colocá-los nos cestos.
- Itens maiores e mais difíceis de serem lavados devem ser colocados no cesto inferior.
- O cesto superior foi projetado para a colocação de itens menores, mais delicados e mais leves como copos e xícaras de café ou de chá.
- Facas maiores, pontiagudas e colocadas com suas pontas voltadas para cima são um perigo e potencial.
- Facas longas e pontudas devem ser colocadas horizontalmente no interior do cesto superior.
- Por favor, para um bom resultado de lavagem aliado a um consumo razoável da energia, não sobrecarregue sua lava-louças.

RETIRANDO OS UTENSÍLIOS, PRATOS E TALHERES.

Para evitar que água pingue do cesto superior sobre utensílios lavados e secos no cesto inferior, recomendamos que, primeiramente, seja esvaziado o cesto inferior para então serem removidos os itens do cesto superior.

A MELHOR FORMA DE CARREGAR-SE UMA LAVA-LOUÇAS

(algumas das fotografias e/ou desenhos podem não representar exatamente o seu produto)

CARREGAMENTO DO CESTO SUPERIOR

O cesto superior é projetado para acomodar itens mais delicados ou mais leves tais como copos, xícaras, pires, canecas, pratos, tigelas e panelas/frigideiras mais rasas (contando que não estejam muito sujas). Coloque as louças e utensílios de forma que não sejam deslocados ou venham a se tocar pela ação dos jatos de água.

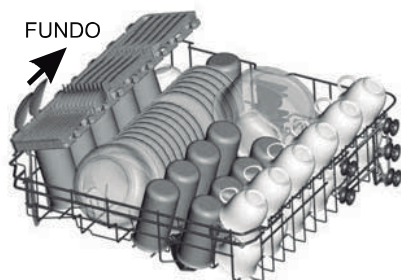

CARREGAMENTO DO CESTO INFERIOR

Sugerimos que você coloque no cesto inferior os itens maiores e de lavagem mais difícil tais como panelas, frigideiras, tampas de panela, travessas e tigelas maiores conforme mostrado no desenho abaixo. É desejável colocar travessas e tampas de panelas nas laterais do cesto para evitar-se o bloqueio do giro dos espargidores.

FUNDO



Por favor, lembre-se que:

- Panelas, canecas e tigelas devem ser sempre colocados com o seu fundo para cima.
- Panelas mais profundas devem ser colocadas sempre de maneira inclinada para que a água possa escorrer.
- O cesto inferior possui suportes dobráveis para permitir que panelas maiores ou, então, mais panelas e frigideiras possam ser colocados

AJUSTANDO O CESTO SUPERIOR

A altura do cesto superior pode ser ajustada para se criar mais espaço para utensílios maiores tanto no cesto superior como no inferior. A altura do cesto superior pode ser elevada somente levantando-se o cesto superior ou, para baixá-lo, acionando-se para cima os mecanismos de abaixamento existentes em ambas as laterais do cesto superior conforme as figuras abaixo.

Levante o cesto superior

Acione para cima os mecanismos para baixar o cesto

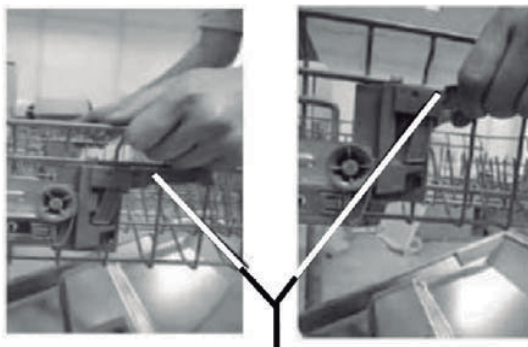

Mecanismo de ajuste da altura do cesto superior

DOBRANDO AS PRATELEIRAS DE XÍCARAS

Para permitir um melhor empilhamento de panelas e frigideiras, as prateleiras de xícaras podem ser sobradas como indicado no desenho abaixo.

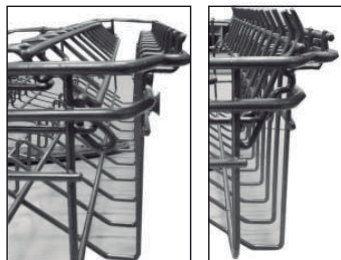

DOBRAR OS SUPORTES DO CESTO INFERIOR

Para se obter um melhor carregamento de panelas e frigideiras, os suportes de pratos do cesto inferior podem ser dobrados como mostrado na figura ao lado.



CESTO DE TALHERES (maiores detalhes, na página 28 e 29 do manual)

Talheres devem ser colocados no cesto de talheres em suas posições apropriadas e separados um a um. Verifique que os talheres não estejam sobrepostos acarretando uma má performance de lavagem desses itens.

Para uma lavagem perfeita, coloque os talheres apropriadamente no cesto e assegure-se que:

- Os talheres não estejam sobrepostos;
- As facas estejam com suas bordas de corte voltadas para cima;
- Utensílios mais longos estejam colocados no meio do cesto;
- Facas maiores deverão ser sempre colocadas no cesto de talheres.

Exemplos de colocação de talheres e de utensílios na lava-louças

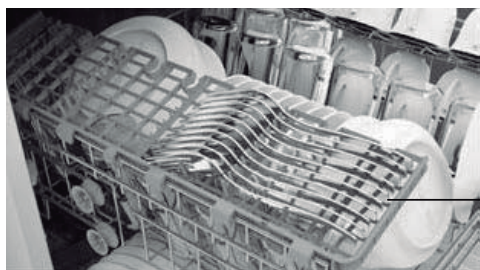

Correta colocação de garfos.



Correta colocação de xícaras.

TÍPICA DISTRIBUIÇÃO DE CARREGAMENTO

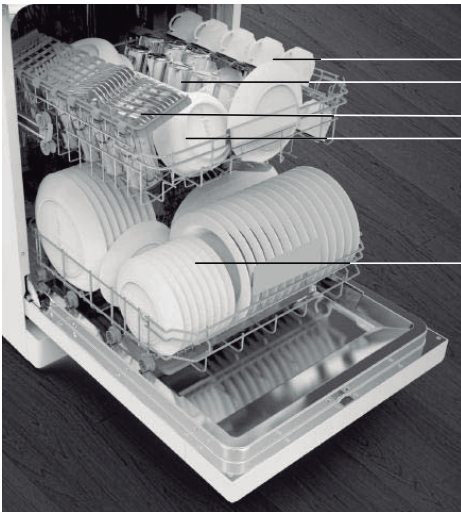

Xícaras
Copos
Garfos
Tigelas

Pratos grandes e de sobremesa

AVISO!

Colocação adequada dos talheres no cesto de lavagem:

- Não deixe que nenhum talher fique com a ponta excedendo o fundo do cesto.
- Sempre coloque utensílios pinteagudos com suas pontas para baixo.

CARREGAMENTO DOS CESTOS DE ACORDO COM A NORMA EN50242

1.1 Cesto Superior

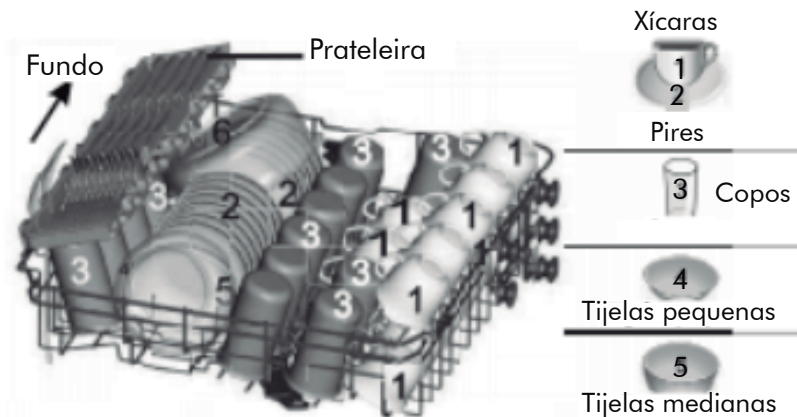

2. Cesto Inferior

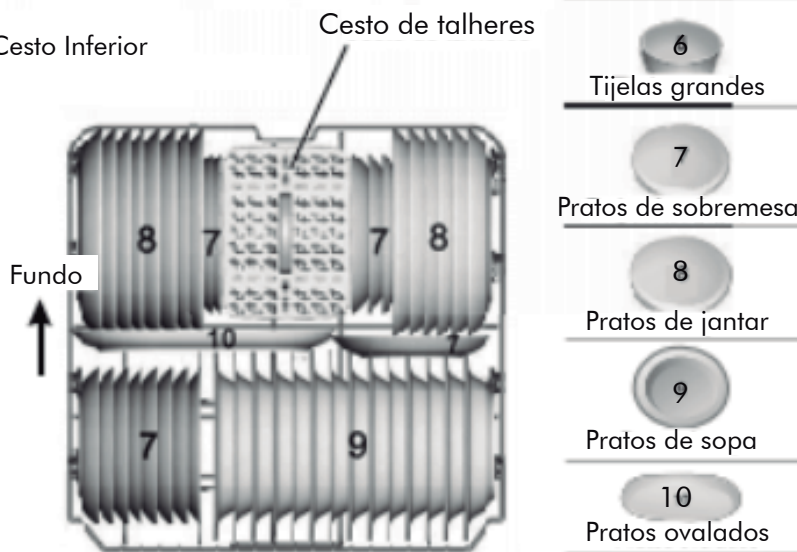

1.2 Prateleiras de xícaras e talheres

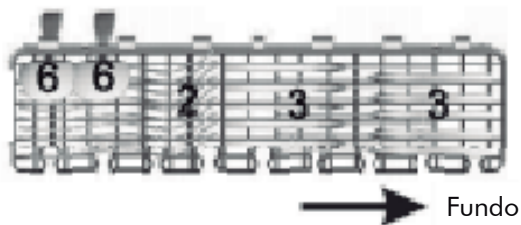

3. Cesto de talheres

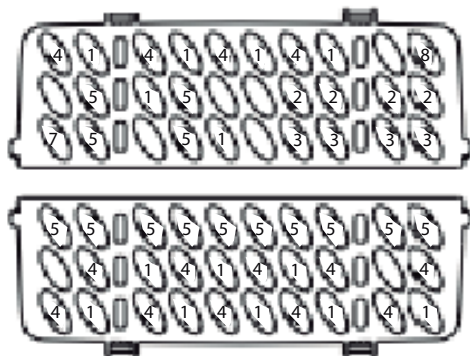

LEGENDA DO LAYOUT DO CESTO DE TALHERES

1. Colher de Sopa		5. Colher de sobremesa	
2. Garfos		6. Colheres servir	
3. Facas		7. Garfos servir	
4. Colheres de chá		8. Conchas	

Informações para testes de comparabilidade de acordo com a norma En50242:

Capacidade: 14 serviços

Posição do cesto superior: posição inferior

Programa de lavagem: ECO

Ajuste do dispenser de líquido secante: 6





PAINEL DE CONTROLE



1. Botão "ON/Off": para ligar ou desligar a lava-louças.
2. Botão "Delay": pressione para retardar a operação.
3. Botão "Opt." (Opções): pressione-o para optar por secagem rápida ou por secagem extra.
4. Painel: tela que mostra códigos de erro de operação, tempo de retardo, etc. Além disso, mostra também:
 - Indicador de líquido secante: mostra quando o "dispenser" deve ser enchido novamente.

- Indicador de tempo de retardo ou de código de erro de operação. 25
- Indicadores das opções de programa de lavagem.



- Indicador de função ALT  
- Luz indicadora de falta de água ou de fechamento da válvula de entrada de água. 
- Indicador das funções/opções de secagem:  (Rápida) ou  (Extra).









- Secagem Rápida: pode ser utilizada com os programas de lavagem Intensiva, Normal, Eco ou Vidros/Cristais.







- Secagem Extra: pode ser utilizada com os programas de lavagem Intensiva, Normal, Eco, Vidros/Cristais ou 1 - hora.

5. Seletor "Alt". Pressione-o para optar entre a lavagem com meia-carga comente no cesto superior ou somente no cesto inferior. Quando pressionado, o indicador de funções alternadas ("Alt") irá se iluminar.

6. Seletor de Programas: pressione-o para selecionar o programa de lavagem desejado.

CICLOS DE LAVAGEM

Prog.	Seleção de Ciclos: Informações	Descrição do Ciclo	Detergen- te Pré ou Principal	Tempo total (min)	Consumo		Secante
					Energia (kW/h)	Água (L)	
Todos em 1 	Para cargas de panelas, pratos e copos mediantemente sujos e frigideiras levemente sujas.	<ul style="list-style-type: none"> • Lavagem (50°C) • Enxágue • Enxágue (65°C) • Secagem 	35g	215	1,05	11	
Auto 	Lavagem automática usando o sensor. Louça e utensílios com qualquer grau de sujeira ou sem sujeira encrustada.	<ul style="list-style-type: none"> • Pré-lavagem (45°C) • Auto-lavagem (45-55°C) • Enxágue • Enxágue (65°C) • Secagem 	5/30g	150	0,9-1,3	11-15	
Instens 	Panelas e pratos muito sujos e utensílios com sujeira encrustada	<ul style="list-style-type: none"> • Pré-lavagem (50°C) • Lavagem (60°C) • Enxágue • Enxágue • Enxágue (70°C) • Secagem 	5/30g	175	1,6	17,5	
Normal 	Panelas e pratos mediamente sujos.	<ul style="list-style-type: none"> • Pré-lavagem (45°C) • Lavagem (55°C) • Enxágue • Enxágue (65°C) • Secagem 	5/30g	185	1,3	13,5	
ECO	Para uso diário com cargas de utensílios mediamente sujos. É o programa mais eficiente quanto aos consumos combina- dos de energia e de água.	<ul style="list-style-type: none"> • Pré-lavagem • Lavagem (45°C) • Enxágue (55°C) • Secagem 	5/30g	220	0,83	10	

Prog.	Seleção de Ciclos: Informações	Descrição do Ciclo	Detergen- te Pré ou Principal	Tempo total (min)	Consumo		Secante
					Energia (kW/h)	Água (L)	
Copos 	Para louças levemente sujas e copos/vidros	<ul style="list-style-type: none"> •Pré-lavagem •L a v a g e m (40°C) • E n x á g u e (60°C) •Secagem 	5/30g	130	0,9	13	
90 Min 	Para cargas não muito sujas e que não necessitem estar totalmente secas	<ul style="list-style-type: none"> •Lavagem (65°C) •Enxágue •Enxágue (65°C) •Secagem 	35g	90	1,35	12,5	
Rápida 	Lavagem rápida para cargas pouco sujas que não necessitem secagem	<ul style="list-style-type: none"> •Lavagem (45°C) •Enxágue (50°C) •Enxágue (55°C) 	25g	30	0,75	11	
Molho 	Para deixar de molho louças e utensílios que serão lavados mais tarde	<ul style="list-style-type: none"> •Pré-lavagem 		15	0,02	4	

NOTA:

Norma En50242: Essa norma é o programa padrão para teste de compatibilidade de lava-louças que prevê:

- Capacidade: 14 serviços
- Posição: cesto superior com os rodízios superiores sobre os trilhos
- Ajuste do líquido secante de enxágue: 6

OPERANDO A LAVA-LOUÇAS

AVISO!

Antes de iniciar o ciclo inicial de lavagem, certifique-se que o plugue de alimentação esteja conectado à rede elétrica. Este equipamento requer tensão de alimentação de 220V/60Hz e a tomada elétrica na qual a lava-louças esteja instalada deve prever a corrente de 10A - 220VAC. Certifique-se que a entrada de água esteja aberta em sua máxima vazão.

INICIANDO UM CICLO DE LAVAGEM

1. Puxe para fora da lava-louças os cestos superior e inferior, encha-os com a carga de panelas, louças e utensílios e recolque-os dentro da máquina. É recomendado carregar-se primeiro o cesto inferior e, depois, o cesto superior conforme mostrado na seção “Carregando os cestos da lava-louças”.
2. Coloque o detergente (Veja a seção “Antes de usar o produto pela primeira vez”).
3. Antes de fechar completamente a porta, pressione o botão “On-Off”. O painel de controle se acenderá.
4. • Pressione o botão de programas para selecionar o programa desejado. As opções de programas de lavagem se mostrarão na seguinte ordem:

Todos em 1 ⇒ *Auto* ⇒ *Intensiva* ⇒ *Normal* ⇒ *ECO* ⇒ *Copos* ⇒ *90 Min* ⇒ *Rápida* ⇒ *Molho*

- Se um programa for selecionado, a luz correspondente a ele se acenderá.
5. Feche completamente a porta e a lava-louças começará a operação.

ALTERANDO A PROGRAMAÇÃO

Premissa:

1. Um ciclo de lavagem que já tenha começado só poderá ser modificado se estiver em operação por pouco tempo. De outra maneira, o detergente, provavelmente, já terá sido liberado no interior da máquina e a lava-louças talvez já tenha drenado a água da lavagem. Se esse for o caso, o nível de detergente deve ser repostado (veja a seção “Colocação do detergente”).
2. Abra a porta e pressione o seletor de programas por mais de 3 segundos e a lava-louças ficará em pausa. Você agora poderá mudar o ciclo de lavagem para aquele que deseja. (veja a seção “Ligando a lava-louças”).

NOTA:

Caso a porta da lava-louças no meio de um ciclo de lavagem, a máquina irá interromper o seu funcionamento. A luz do programa em operação irá parar de piscar e uma campainha irá soar a cada minuto até que a porta seja fechada novamente. Após o fechamento da porta, a lava-louças irá recomençar seu funcionamento normal em 10 segundos.

ESQUECEU DE ADICIONAR UMA LOUÇAS SUJA NA MÁQUINA?

Uma louça ou utensílio que tenha sido esquecido, pode ser carregado na lava-louças a qualquer momento ANTES que o “dispenser” tenha se aberto e liberado o detergente na máquina.

1. Abra a porta suavemente e de maneira parcial.
2. Depois que os espargidores pararem de girar, você poderá abrir a porta totalmente.

3. Adicione os itens esquecidos.

4. Feche a porta. A lava-louças reiniciará sua operação em 10 segundos.

AO FINAL DE UM CICLO DE LAVAGEM

Quando um ciclo de lavagem estiver terminado, a campainha da lava-louças irá soar por cerca de 8 segundos. Desligue a máquina usando o botão "On-Off" e, de maneira cuidadosa, deixe entreaberta a porta da lava-louças. Espere pelo menos 15 minutos antes de começar a descarga da lava-louças para evitar manusear panelas, louças e talheres enquanto ainda estejam quentes e são mais suscetíveis a quebrarem. Além disso, nesse período após a lavagem, os utensílios ficarão ainda mais secos.

DESLIGUE A LAVA-LOUÇAS

- Desligue a lava-louças pressionando o botão "On-Off".

ABRA A PORTA CUIDADOSAMENTE

- Louças ainda muito quente tornam-se frágeis e fáceis de quebrar. Dessa forma, pratos e outras louças devem esfriar por, pelo menos, 15 minutos, no interior da lava-louças antes de serem retirados.
- Abra a porta da lava-louças e deixe-a entre-aberta por alguns minutos antes de remover os utensílios. Dessa maneira, estarão mais frios e ficarão ainda mais secos.

DESCARREGANDO A LAVA-LOUÇAS

- É absolutamente normal que sua lava-louças esteja molhada por dentro.
- Esvazie primeiramente o cesto inferior e depois o cesto superior. Isso evitará que água pingue do cesto superior, molhado e manchando a carga do cesto inferior.

AVISO!

É perigoso abrir a porta da lava-louças durante o processo de lavagem, pois respingos de água ou de vapor quente do interior da máquina poderão causar queimaduras.

MANUTENÇÃO E LIMPEZA

SISTEMA DE FILTRAGEM

O sistema de filtragem impede que resíduos maiores de restos de comida ou outros objetos de entremem no coletor do sistema. Esses resíduos podem bloquear/entupir o filtro e, portanto, devem ser imediatamente retirados.

2 →



1 →



3 →

O sistema de filtragem da lava-louças possui 3 filtros: filtro de resíduos maiores, filtro plano (o filtro principal) e um micro-filtro (filtro de pequenos resíduos).

Filtro Principal **1**

Restos de comida e impurezas são retidas neste filtro e pulverizados por jatos de água do espargidor inferior e drenados para fora da lava-louças.

Filtro de Resíduos Maiores **2**

Resíduos maiores tais como pedaços de ossos e cacos de vidro que poderiam bloquear o dreno são retidos neste filtro de resíduos maiores. Para remover eventuais resíduos retidos neste filtro, aperte suavemente o topo do filtro e retire-o. Limpe-o cuidadosamente imediatamente de volta em sua lava-louças.

Filtro Fino (Micro-Filtro) **3**

Este filtro impede que sujeiras e resíduos pequenos de alimentos entrem na área do coletor da lava-louças e não deixa que os mesmos venham a ser depositados novamente sobre pratos e utensílios que estejam sendo lavados.

MONTAGEM DO FILTRO

O filtro removerá eficientemente resíduos de comida da água da lavagem, permitindo que a água seja reciclada durante o ciclo de lavagem. Para melhores resultados e performance, o filtro deverá ser limpo regularmente. Assim, sugerimos que resíduos grandes de comida bloqueados no filtro sejam regularmente retirados do filtro após cada ciclo de lavagem, enxaguando-se bem o filtro embaixo de água corrente. Para remover o filtro de lava-louças, puxe para cima o topo do filtro.

AVISO!

- A lava-louças NUNCA deverá ser utilizada sem os filtros instalados.
- A recolocação dos filtros de maneira imprópria poderá causar uma perda de performance da máquina e causar danos a louças e utensílios.

1 Gire o filtro no sentido anti-horário.

2 Levante o conjunto do filtro para cima.



AVISO!

- Seguindo os passos 1 e 2 acima, o conjunto de filtragem será removido (para limpeza).
- Para recolocar o conjunto de filtragem, siga a ordem acima de maneira inversa.
- A lava-louça NUNCA deverá ser colocada em funcionamento sem os filtros instalados.

Observações:

- Inspeccione visualmente o conjunto de filtragem a cada utilização e veja se há algum tipo de bloqueio.
- Ao remover o filtro de resíduos maiores (filtro plano), você poderá remover todo o conjunto de filtragem. Retire todo e qualquer resíduo existente e enxágue o conjunto de filtros em água corrente.

AVISO!

O conjunto de filtragem da lava-louças deverá ser limpo, pelo menos, uma vez por semana.

LIMPANDO O FILTRO

Para limpar o filtro de resíduos maiores e o filtro fino (micro-filtro), use uma escova de limpeza. Recoloque as peças do filtro como mostrado nos desenhos da página 15 deste manual e reinstale o conjunto de filtragem na lava-louças, posicionando-os em seu receptáculo e pressionando-o para baixo.

AVISO!

- Quando limpar o conjunto de filtragem, não bata ou derrube-o pois trata-se de um componente frágil. Caso isso aconteça, o conjunto poderá ficar amassado, não mais encaixando perfeitamente em seu receptáculo e prejudicando a performance de lavagem da sua lava-louças. Nesse caso, solicite a substituição imediata do conjunto de filtragem.

CUIDADOS COM A LAVA-LOUÇAS

Para limpar o painel de controle use um pano macio levemente úmido. Depois de limpá-lo, certifique-se que o painel esteja completamente seco.

Nunca use objetos pontiagudos, esponjas de limpeza abrasivas ou produto de limpeza à base de cloro.

LIMPANDO A PORTA DA SUA LAVA-LOUÇAS:

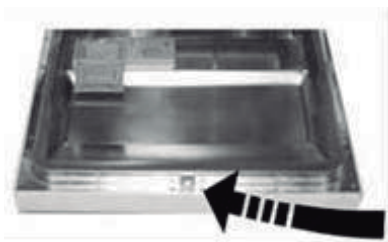

- Para limpar as bordas em volta da porta, você deve usar simplesmente um pano úmido com água morna.

- Para evitar a penetração de água no mecanismo de fechamento da porta e em componentes elétricos da porta, nunca use nenhum produto de limpeza em spray ou de limpadores a vapor.

AVISO!

- Nunca utilize produtos de limpeza a base de cloro ou máquinas de lavar a vapor pois poderão danificar para sempre sua lava-louças. Use somente um pano úmido para limpeza externa.

LIMPANDO OS ESPARGIDORES:

É necessário limpar-se periodicamente os espargidores pois impurezas na água poderão entupir seus bicos de jatos e engrenagens.

1. Remova o espargidor superior segurando em sua porca de fixação e girando o braço no sentido horário.
2. Para remover o espargidor inferior, puxe para cima e levante o espargidor.

Lave os espargidores com sabão e água morna, usando uma escova macia para limpar os bicos de jatos. Enxágue-os cuidadosamente e recoloque-os na lava-louças.

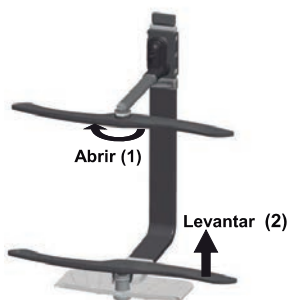

COMO MANTER SUA LAVA-LOUÇAS EM PERFEITO ESTADO

- Depois de cada lavagem:

Depois de cada lavagem, mantenha a porta entreaberta de forma que todos os vapores e a umidade possam ser eliminados.

- Não use solventes ou produtos abrasivos:

Para limpar o exterior de sua lava-louças e suas partes de borracha, não use solventes ou produtos abrasivos. Use somente um pano macio, úmido com água morna e sabão. Para remover manchas no interior do produto, use um pano macio, molhado com água e um pouco de vinagre.

- Mudando sua lava-louças de lugar:

Se a máquina precisar ser mudada, tente mantê-la sempre na posição vertical.

- Não usando a lava-louças por muito tempo:

É recomendado que faça um ciclo inteiro de lavagem sem nenhuma carga na lava-louças, desligue a máquina da rede elétrica, feche o abastecimento de água e deixe a porta entreaberta. Isso ajudará a manter as gaxetas da porta por mais tempo e prevenir que maus odores se formem no interior da lava-louças.

- Gaxetas (vedações de borracha na porta)

Um dos fatores que pode vir a causar maus odores em sua lava-louças são os resíduos de alimentos que ficam retidos nas gaxetas. Limpe-as sempre que necessário para evitar a formação ou retenção de sujeiras nesse componente.

SOLUÇÃO DE PROBLEMAS

FALHAS	CAUSAS	SOLUÇÕES
A lava-louças não funciona	Disjuntor desligado.	Religue o disjuntor. Remova outros aparelhos do mesmo circuito elétrico da lava-louças.
	Não liga.	<ul style="list-style-type: none"> • Assegure-se que o botão "On-Off" tenha sido pressionado e/ou que a porta esteja bem fechada. • Assegure-se que o cabo e o plugue estejam devidamente conectados na tomada elétrica.
	Pressão da água é baixa.	<ul style="list-style-type: none"> • Assegure-se que a mangueira de entrada de água esteja bem conectada e que haja água na rede.
	Porta da lava-louças não está bem fechada.	<ul style="list-style-type: none"> • Verifique e feche bem a porta da lava-louças.
Água não é drenada da lava-louças.	Obstrução da mangueira do dreno.	<ul style="list-style-type: none"> • Verifique a mangueira do dreno e remova a obstrução.
	Filtro entupido.	<ul style="list-style-type: none"> • Verifique e limpe o filtro de resíduos maiores (veja a seção "Manutenção e Limpeza").
	Pia entupida.	<ul style="list-style-type: none"> • Verifique a pia e veja se não está drenando bem. Nesse caso, pode ser um problema mais sério de entupimento. Chame um encanador.

FALHAS	CAUSAS	SOLUÇÕES
Espuma no interior da lava-louças.	Detergente impróprio.	<ul style="list-style-type: none"> • Use somente detergentes próprios para lava-louças para evitar espuma. Se ocorrer espuma, abra a porta da lava-louças e deixe-a evaporar. Adicione 4 litros de água fria no interior da lava-louças. Feche a porta e escolha qualquer ciclo de limpeza. A lava-louças vai drenar a água e a espuma. Abra a porta e verifique se o problema de espuma desapareceu. Repita a operação se necessário.
	Pressão da água é baixa.	<ul style="list-style-type: none"> • Sempre limpe e seque imediatamente quaisquer excessos de líquido secante de enxágue.
Interior da lava-louças manchado.	Foi utilizado detergente com corantes.	<ul style="list-style-type: none"> • Assegure-se que o detergente utilizado não possui corantes de espécie alguma.
Película branca nas paredes interiores	Água com alto teor de minerais ou excesso de produtos químicos na água.	<ul style="list-style-type: none"> • Para limpar o interior da máquina, use esponja macia molhada com água e detergente de lava-louças (use luvas de borracha na operação). Não use clareadores ou outros produtos de limpeza sob riscos de manchar definitivamente sua lava-louças ou de surgir espuma em seu interior.
Manchas de oxidação em talheres.	Esses itens não são inoxidáveis ou resistentes à corrosão.	

FALHAS	CAUSAS	SOLUÇÕES
Espuma no interior da lava-louças.	Detergente impróprio.	<ul style="list-style-type: none"> • Use somente detergentes próprios para lava-louças para evitar espuma. Se ocorrer espuma, abra a porta da lava-louças e deixe-a evaporar. Adicione 4 litros de água fria no interior da lava-louças. Feche a porta e escolha qualquer ciclo de limpeza. A lava-louças vai drenar a água e a espuma. Abra a porta e verifique se o problema de espuma desapareceu. Repita a operação se necessário.
	Pressão da água é baixa.	<ul style="list-style-type: none"> • Sempre limpe e seque imediatamente quaisquer excessos de líquido secante de enxágue.
Interior da lava-louças manchado.	Foi utilizado detergente com corantes.	<ul style="list-style-type: none"> • Assegure-se que o detergente utilizado não possui corantes de espécie alguma.
Película branca nas paredes interiores	Água com alto teor de minerais ou excesso de produtos químicos na água.	<ul style="list-style-type: none"> • Para limpar o interior da máquina, use esponja macia molhada com água e detergente de lava-louças (use luvas de borracha na operação). Não use clareadores ou outros produtos de limpeza sob riscos de manchar definitivamente sua lava-louças ou de surgir espuma em seu interior.
Manchas de oxidação em talheres.	Esses itens não são inoxidáveis ou resistentes à corrosão.	

FALHAS	CAUSAS	SOLUÇÕES
Ruídos de batidas durante a lavagem.	Braço superior está batendo contra algum utensílio nos cestos.	<ul style="list-style-type: none"> • Interrompa o programa de lavagem, rearrange os itens nos cestos que estejam obstruindo o livre giro dos espargidores.
Ruídos de raspagem durante a lavagem.	Itens pequenos ou louças estão soltos no interior da lava-louças.	<ul style="list-style-type: none"> • Interrompa o programa de lavagem, rearrange os itens pequenos ou louças que estejam soltos no interior da lava-louças.
Os talheres, louças e panelas não estão limpos.	Carga de utensílios não foi feita de forma adequada.	<ul style="list-style-type: none"> • Verifique as instruções contidas na seção “Carregando os cestos na lava-louças” na página 13 do manual.
	A opção de programa feita não é adequada às necessidades de lavagem.	<ul style="list-style-type: none"> • Selecione um programa de lavagem mais intensivo. Consulte a seção “Tabela com os Ciclos de Lavagem do Manual”.
	Detergente insuficiente ou inadequado.	<ul style="list-style-type: none"> • Use mais detergente ou mude a marca do seu detergente.
	Itens colocados para lavagem obstruindo a correta dispersão do detergente.	<ul style="list-style-type: none"> • Rearrange os itens de forma que os espargidores possam girar livremente e melhor dispersar o detergente sobre a carga de lavagem.
	O conjunto de filtragem se encontra obstruído com resíduos ou mal colocado, causando o bloqueio dos braços espargidores.	<ul style="list-style-type: none"> • Limpe e/ou recoloque adequadamente o conjunto de filtragem em seu receptáculo. Limpe os espargidores. Consulte a seção “Manutenção e Limpeza”.

FALHAS	CAUSAS	SOLUÇÕES
Manchas ou falta de limpidez em copos e vidros.	Combinação da qualidade da água com detergente demais.	<ul style="list-style-type: none"> Lave-os novamente usando menos detergente e selecionando um ciclo de lavagem mais curto.
Restos de detergente no "dispenser".	Itens carregados bloqueando a correta dispersão de detergente.	<ul style="list-style-type: none"> Rearrange esses itens de maneira adequada, permitindo uma perfeita dispersão de detergente.
Pratos, talheres, panelas e utensílios não estão secando.	Carregamento impróprio.	<ul style="list-style-type: none"> Carregue a máquina conforme indicado na seção "Carregando os Cestos da lava-louças".
	Pouco líquido secante de enxágue.	<ul style="list-style-type: none"> Recarregue o "dispenser" de líquido secante de enxágue.
	Carga foi removida de máquina muito cedo, logo após o término do programa de lavagem.	<ul style="list-style-type: none"> Não esvazie sua lava-louças imediatamente após a lavagem. Abra levemente a porta para que o vapor escape. Comece a esvaziar a carga somente após a mesma ter esfriado, podendo ser tocada. Primeiramente, esvazie o cesto inferior prevenindo que água caia do cesto superior.
	Um programa incorreto de lavagem foi selecionado.	<ul style="list-style-type: none"> Programas de lavagem mais curtos tem lavagem em temperaturas mais baixas. Isso diminui a performance de lavagem e de secagem da lava-louças. Use programas mais longos.
	Uso de pratos, travessas ou talheres sem um bom revestimento.	<ul style="list-style-type: none"> A secagem se torna mais difícil nesse tipo de itens que não são indicados para utilização em lava-louças.

Código	Significado	Possíveis Causas
E1	Tempo de abertura muito longo para a entrada da água.	Válvula de entrada de água da rede hidráulica da casa está fechada, bloqueio na rede hidráulica ou pressão de abastecimento de água muito baixa.
E3	Temperatura programada não é alcançada.	Problemas de funcionamento da resistência elétrica.
E4	Transbordamento.	Em algum ponto da lava-louças existe um vazamento.
E8	Falha na válvula de distribuição da água.	Circuito aberto ou válvula de distribuição da água aberta.

DADOS TÉCNICOS

Modelo	Produto
Largura (mm)	595
Altura (mm)	815-865
Profundidade com puxador (mm)	630
Profundidade sem puxador (mm)	570
Largura nicho (mm)	600
Altura nicho (mm)	820-870
Profundidade nicho (mm)	580
Massa líquida (kg)	45
Tensão (V)	220
Frequência (Hz)	60
Potência normal (W)	1760
Corrente máxima (A)	8
Temperatura água (°C)	75
Capacidade (serviços)	14
Cor	Inox

DIAGRAMA ELÉTRICO

220-240V/60HZ

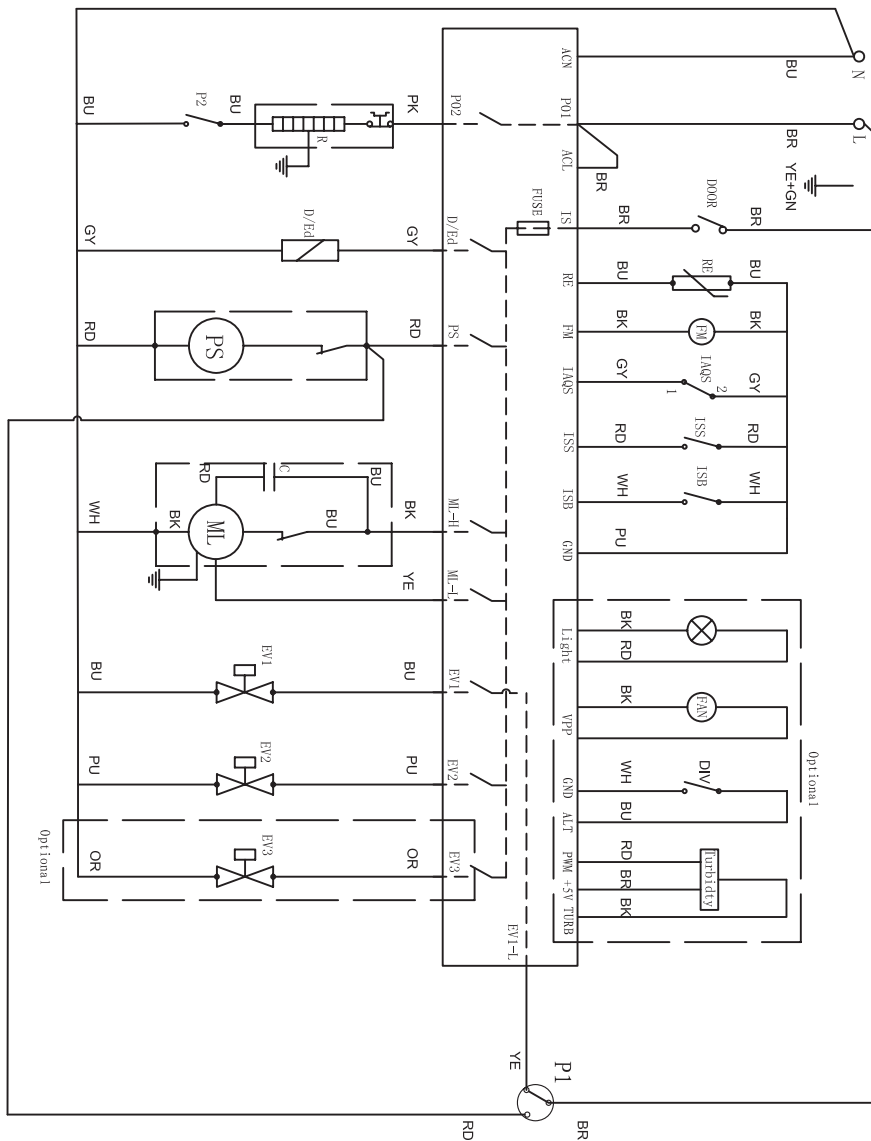

CERTIFICADO DE GARANTIA

O seu produto fornecido pela TECNO SUD AMERICA LTDA é garantido contra defeitos de fabricação, pelo prazo de 12 meses contados a partir da data da emissão da Nota Fiscal ao consumidor, sendo:

- 03 meses - garantia legal; (Lei 8.078/90 - Código de defesa do consumidor)
- 09 últimos meses - garantia contratual, concedida pela TECNO SUD AMERICA.

A garantia compreende a substituição gratuita de peças e mão de obra para defeitos constatados como sendo de fabricação. Apenas a Rede de Serviços TECNO, ou quem esta indicar, são responsáveis pelo diagnóstico de falhas e execução de reparos durante a vigência da garantia. Durante o período de vigência da garantia, caso os defeitos constatados forem considerados como de fabricação, a companhia se obriga a trocar as peças e/ ou dar assistência gratuita no seu produto a partir da data do chamado. Se o produto não apresentar defeitos ou apresentar uso inadequado, será cobrada a taxa de visita técnica.

O reparo, a critério da TECNO SUD AMERICA poderá incluir a substituição de peças, por novas ou recondiçionadas equivalentes. Este produto e as peças substituídas serão garantidas pelo restante do prazo original. Todas as peças substituídas se tornarão propriedade da TECNO SUD AMERICA;

Tabela de componentes apenas cobertos com garantia de até 90 dias (Garantia Legal):	
Categoria	Componentes
Fornos e Micro-ondas	Manípulos, lâmpadas, vidros, gaveta e resistência elétrica.
Fogões	Manípulos, lâmpadas, vidros, trempes, espalhadores, gavetas e resistência elétrica.
Cooktops e Rangetops	Manípulos, vidros, trempes e espalhadores.
Coifas e Lava-louças	Filtros, lâmpadas e manípulos.
Refrigeradores	Filtro de água, lâmpadas, prateleiras, suportes internos e vidros.

As garantias legal e/ou contratual ficam automaticamente invalidadas se:

- O uso do produto não for exclusivamente para fins domésticos;
- Na instalação do produto, não forem observadas as especificações e recomendações do Manual de instrução quanto às condições para instalação do produto, tais como, nivelamento do produto, adequação do local para instalação, tensão elétrica compatível com o produto, etc;
- Na instalação, condições básicas tais como: condições elétricas, oscilação de energia, pressão de água e/ou gás não forem compatíveis com as ideais recomendadas no Manual de instrução; - Na utilização do produto não forem observadas as instruções

de uso e recomendações do Manual de instrução, tais como diâmetro máximo das painéis, limpeza, entre outros.

- Ocorrerem mau uso, má conservação, descuido, modificações estéticas e/ou funcionais, ou ainda, falhas decorrentes de conserto por pessoas ou entidades não credenciadas pela rede de serviços TECNO;

- Houver sinais de violação do produto, remoção e/ou adulteração do número de série ou da etiqueta de identificação do produto.

• As garantias legal e/ou contratual não cobrem:

- Despesas com a instalação do produto realizada pela Rede de Serviços TECNO ou por pessoas ou empresas não credenciadas pela TECNO.

- Despesas decorrentes e consequentes de instalação de peças e acessórios que não pertençam ao produto, mesmo aqueles comercializados pela companhia.

- Despesas com mão de obra, materiais, peças e adaptações necessárias à preparação do local para instalação do produto, ou seja: rede elétrica, de gás, alvenaria, aterramento, etc.;

- Serviços e/ou despesas de manutenção, tais como limpeza ou atendimentos preventivos solicitados;

- Falhas no funcionamento do produto decorrentes de fatores externos, tais como: interrupções, falta ou problemas de abastecimento elétrico ou gás na residência e objetos em seu interior ou exterior (grampo, clips, etc.);

- Falhas no funcionamento normal do produto decorrentes da falta de limpeza e excesso de resíduos, bem como decorrentes da ação de animais (insetos, roedores ou outros animais), ou ainda, decorrentes da existência de objetos em seu interior, estranhos ao seu funcionamento e finalidade de utilização;

- Transporte do produto até o local definitivo da instalação;

• - Produtos ou peças que tenham sido danificados em consequência de remoção, manuseio, quedas ou atos pelo próprio consumidor ou por terceiros, bem como efeitos decorrentes de fato da natureza, tais como relâmpago, chuva, inundação, etc.

NÃO NOS RESPONSABILIZAMOS POR PROBLEMAS QUE FORAM OCASIONADOS POR SERVIÇOS DE TERCEIROS (SERVIÇOS TÉCNICOS NÃO CREDENCIADOS PELA LOFRA).

- No ato da entrega, verifique se o produto e as informações da Nota Fiscal estão de acordo com a compra realizada. Se identificar qualquer divergência, recuse a entrega, mencionando o motivo no verso da Nota Fiscal, e entre em contato com o responsável pela venda ou entrega;

- Produtos de saldo ou mostruário que possuam defeitos estéticos, mesmo aqueles vendidos pela companhia como sendo no estado que se encontram (riscados ou amassados, manchados ou amarelados) e/ou com falta de peças.

Esses têm garantia de 12 meses apenas para defeitos funcionais não discriminados em sua nota fiscal de compra;

- Problemas de oxidação/ferrugem com causa comprovada nos seguintes fatores:

* Instalação em ambiente de alta salinidade;

* Instalação em sol e chuva (ações de agentes da natureza);

* Exposição e/ou contato do produto a substâncias ácidas ou alcalinas;

* Utilização de produtos químicos inadequados para limpeza, incluindo uso de materiais ou ferramentas sujas/ásperas;

- Despesas por processos de inspeção e diagnóstico, incluindo a taxa de visita do técnico, que determinem que a falha no produto foi causada por motivo não coberto por esta garantia - Chamados relacionados a orientação de uso de eletrodomésticos, cuja explicação esteja presente no Manual de Instruções ou em Etiquetas Orientativas que acompanham o produto, serão cobrados dos consumidores.

A garantia contratual não cobre

- Peças com defeitos que não impactam a funcionalidade do produto, tais como peças amassadas, riscadas, trincadas, manchadas, etc.;

- Os serviços mencionados no presente certificado serão prestados apenas no perímetro urbano das cidades onde se mantiver o Serviço Autorizado TECNO. Nas demais localidades, onde o fabricante não mantiver Serviço Autorizado, os defeitos deverão ser comunicados ao revendedor, sendo que neste caso, as despesas decorrentes de transporte do produto, seguro, bem como despesas de viagem e estadia do técnico, quando for o caso, correrão por conta do consumidor, seja qual for a natureza ou época do serviço.

- Todo e qualquer vício de fabricação aparente e de fácil constatação, estes devem ser evidenciados e solicitados alterações / substituições dentro da vigência da garantia legal.

- Peças sujeitas ao desgaste natural, descartáveis ou consumíveis, peças móveis ou removíveis em uso normal, tais como botões de comando, puxadores, trempes, queimadore, bem como, a mão de obra utilizada na aplicação das peças e as consequências advindas dessas ocorrências.

- A TECNO SUD AMERICA não autoriza nenhuma pessoa ou entidade a assumir em seu nome, qualquer outra responsabilidade relativa à garantia de seus produtos além das aqui explicitadas.

- A TECNO SUD AMERICA reserva-se o direito de alterar características gerais, técnicas e estéticas de seus produtos, sem aviso prévio.

- Este termo de garantia é válido para produtos vendidos e instalados no território brasileiro. - Para a sua tranquilidade, mantenha o Manual de instrução com este Termo de Garantia e Nota Fiscal de compra do produto em local seguro e de fácil acesso.

- ATENÇÃO: para usufruir da garantia, preserve e mantenha em sua posse, a Nota Fiscal de Compra do produto e o Termo de Garantia. Esses documentos precisam ser apresentados ao profissional autorizado quando acionado o atendimento.

•TECNO SUD AMERICA LTDA

Atendimento ao Consumidor: Rua Tomazina, nº79

Pinhais / PR

CEP 83325 040

Telefone: 0800 041 5757

Email: sac@lofra.com.br

Site: www.lofra.com.br



www.bertazzonidobrasil.com.br
SAC 0800 041 5757